

Алматы (7273)495-231  
Ангарск (3955)60-70-56  
Архангельск (8182)63-90-72  
Астрахань (8512)99-46-04  
Барнаул (3852)73-04-60  
Белгород (4722)40-23-64  
Благовещенск (4162)22-76-07  
Брянск (4832)59-03-52  
Владивосток (423)249-28-31  
Владикавказ (8672)28-90-48  
Владимир (4922)49-43-18  
Волгоград (844)278-03-48  
Вологда (8172)26-41-59  
Воронеж (473)204-51-73  
Екатеринбург (343)384-55-89

Иваново (4932)77-34-06  
Ижевск (3412)26-03-58  
Иркутск (395)279-98-46  
Казань (843)206-01-48  
Калининград (4012)72-03-81  
Калуга (4842)92-23-67  
Кемерово (3842)65-04-62  
Киров (8332)68-02-04  
Коломна (4966)23-41-49  
Кострома (4942)77-07-48  
Краснодар (861)203-40-90  
Красноярск (391)204-63-61  
Курск (4712)77-13-04  
Курган (3522)50-90-47  
Липецк (4742)52-20-81

Магнитогорск (3519)55-03-13  
Москва (495)268-04-70  
Мурманск (8152)59-64-93  
Набережные Челны (8552)20-53-41  
Нижний Новгород (831)429-08-12  
Новокузнецк (3843)20-46-81  
Новыйорск (3496)41-32-12  
Новосибирск (383)227-86-73  
Омск (3812)21-46-40  
Орел (4862)44-53-42  
Оренбург (3532)37-68-04  
Пенза (8412)22-31-16  
Петрозаводск (8142)55-98-37  
Псков (8112)59-10-37  
Пермь (342)205-81-47

Ростов-на-Дону (863)308-18-15  
Рязань (4912)46-61-64  
Самара (846)206-03-16  
Санкт-Петербург (812)309-46-40  
Саратов (845)249-38-78  
Севастополь (8692)22-31-93  
Саранск (8342)22-96-24  
Симферополь (3652)67-13-56  
Смоленск (4812)29-41-54  
Сочи (862)225-72-31  
Ставрополь (8652)20-65-13  
Сургут (3462)77-98-35  
Сыктывкар (8212)25-95-17  
Тамбов (4752)50-40-97  
Тверь (4822)63-31-35

Тольятти (8482)63-91-07  
Томск (3822)98-41-53  
Тула (4872)33-79-87  
Тюмень (3452)66-21-18  
Ульяновск (8422)24-23-59  
Улан-Удэ (3012)59-97-51  
Уфа (347)229-48-12  
Хабаровск (4212)92-98-04  
Чебоксары (8352)28-53-07  
Челябинск (351)202-03-61  
Череповец (8202)49-02-64  
Чита (3022)38-34-83  
Якутск (4112)23-90-97  
Ярославль (4852)69-52-93

Россия +7(495)268-04-70

Казахстан +7(7172)727-132

Киргизия +996(312)96-26-47

<https://garrett.nt-rt.ru> || [gea@nt-rt.ru](mailto:gea@nt-rt.ru)



ЧИСТЫЙ РЕЗУЛЬТАТ. АБСОЛЮТНОЕ КАЧЕСТВО.

# Содержание

Быстрый Старт .....	3	Параметры Тона и Звука.....	14
Содержание.....	4	Индикаторы Силы Сигнала .....	15
Сборка .....	5	Подсветка, Скорость Отклика, Чувствительность.....	16
Блок Управления .....	6	Балансировка на Грунт – Настройка и Индикация .....	17
Обозначения на дисплее.....	7	Отслеживание Грунта.....	19
Элементы Питания.....	8	Проверка на Железо (функция Iron Check).....	20
Беспроводное Подключение Z-Lynk.....	10	Советы и Рекомендации по Поиску...	21
Функции и Настройки .....	11	Проверка Детектора .....	22
Сброс к заводским настройкам .....	11	Общие Рекомендации .....	23
Сканирование Частоты .....	11	Устранение неполадок.....	24
Режимы Поиска .....	12	Информация о гарантии .....	25
Точный, Обычный, Крупные цели, Соленая почва.....	12	Технические Характеристики .....	26
Регулировка Громкости и Порогового Тона .....	13		





# Быстрый Старт

В этом разделе представлены основные шаги, необходимые для начала работы с Garrett Axiom.

**1. Включите прибор.**

Нажмите и отпустите кнопку ВКЛ / ВЫКЛ.

**2. Отрегулируйте настройки чувствительности, громкости и порогового тона.**

**3. При наличии электромагнитных помех выполните сканирование частоты.**

Нажимайте кнопку MENU, пока не будет выбрана опция FREQ SCAN. Для начала сканирования нажмите кнопку (+). Сканирование занимает примерно 45 секунд.

**4. При наличии помех от почвы выполните балансировку на грунт.**

Нажмите и удерживайте кнопку GND BAL и качайте катушку вверх-вниз параллельно земле до устранения или снижения помех.

**5. Можно приступать к поиску.**

Опустите катушку прибора на высоту около 2,5 см (1 дюйма) над землей и водите ей из стороны в сторону со скоростью около 1 метра в секунду (3ft/s). Катушка должна находиться в движении для обнаружения цели.

**СБРОС К ЗАВОДСКИМ НАСТРОЙКАМ** (при необходимости)

При отключении прибора все настройки сохраняются. Для сброса всех настроек к заводским значениям удерживайте кнопку питания в течение 5 секунд, пока не прозвучит двойной сигнал.

**Заводские настройки:**

Чувствительность:	6
Громкость:	25
Пороговый тон:	15
Режим:	Точный
Частота:	50
Тон:	50
Аудио:	01(VCO)
Баланс грунта:	49/49
Беспроводные наушники:	Off
Подсветка:	Off
Скорость отклика:	Средняя
Отслеживание грунта:	Off

1, 2

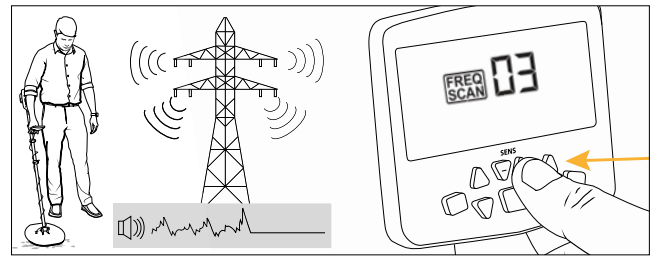
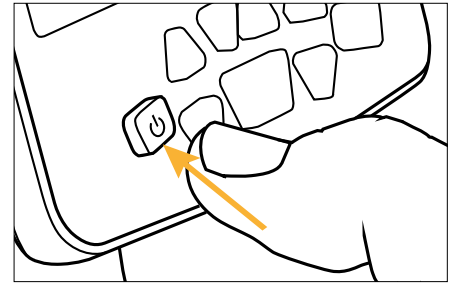

3

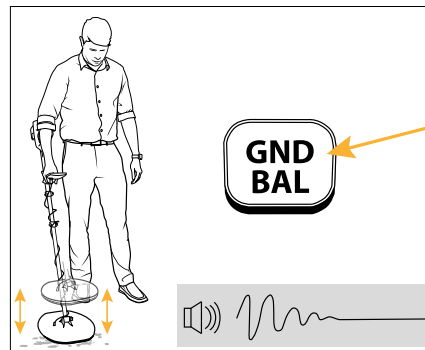

4

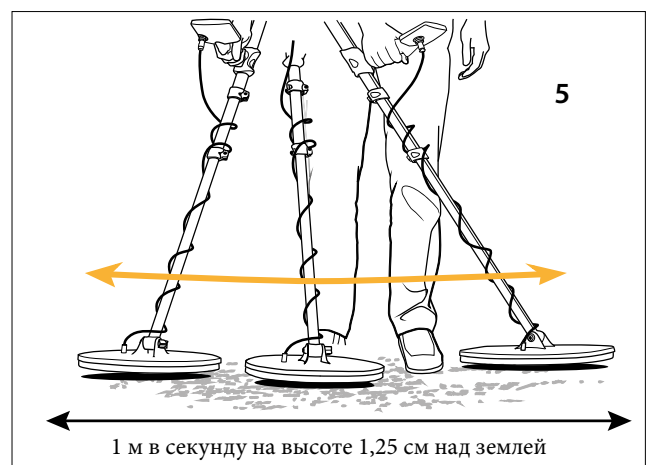

5

1 м в секунду на высоте 1,25 см над землей

# Комплектация Garrett Axiom

Garrett Axiom поставляется в частично собранном виде в указанной ниже комплектации. Если какой-либо части нет в коробке, пожалуйста, свяжитесь с Клиентской Поддержкой Garrett.



Штанги и блок управления в собранном виде



Внешний батарейный отсек Axiom



Поисковая катушка в защитном кожухе



Мягкий чехол



*Примечание: Тип и размер катушки варьируется в зависимости от выбранной комплектации прибора.*

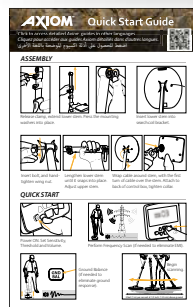

Краткое Руководство

*Примечание: Полное Руководство Пользователя доступно на сайте [garrett.com](http://garrett.com) на разных языках.*



Винт, шайбы фиксации



Кабели типа "прикуриватель – клипса" и "прикуриватель – USB" на 12 В

*Входят в некоторые комплектации прибора*



Кабель для зарядки USB-C



Зарядное устройство с набором переходников



Беспроводные наушники MS-3 и кабель зарядки Micro-USB

*Примечание: тип наушников варьируется в зависимости от комплектации*



# СБОРКА

## Вытяните штангу и вставьте шайбы

1. Ослабьте зажим на нижней штанге.
2. Вытяните нижнюю штангу.
3. Вставьте шайбы в углубления на конце штанги.

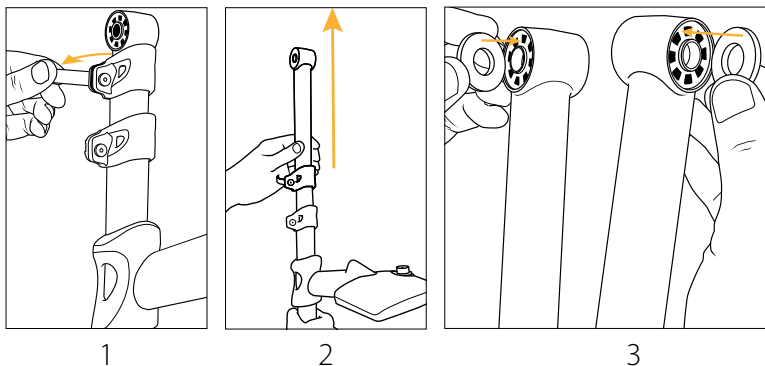

## Прикрепите катушку

1. Вставьте конец нижней штанги в скобу на катушке.
2. Вставьте болт в указанном направлении и аккуратно затяните его вручную.

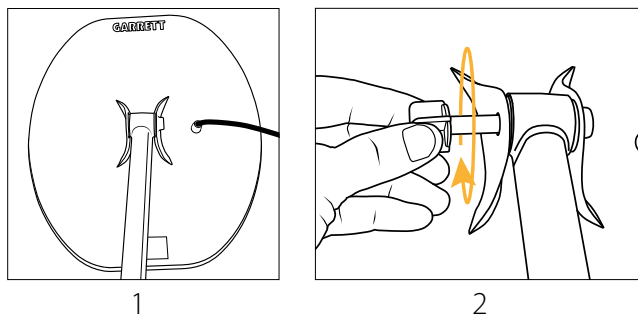

## Подключите кабель катушки

1. Вытяните нижнюю штангу на всю длину до упора, а затем отрегулируйте верхнюю штангу по удобству и затяните зажимы.
2. Плотнo намотайте кабель вокруг штанги так, чтобы первый виток проходил с верхней части.
3. Вставьте коннектор кабеля в разъем на блоке управления, убедившись, что контакты расположены верно. Затяните фиксатор кабеля.

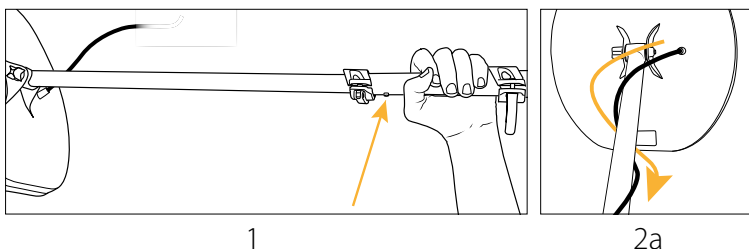

## Отрегулируйте подлокотник

(при необходимости)

1. Открутите четыре винта подлокотника с помощью шестигранного ключа (хранится в нижней части подлокотника).
2. Регулировка подлокотника возможна максимум на два отверстия вперед или два отверстия назад.
3. Для надежного крепления подлокотник должен фиксироваться как минимум на два винта. Установите обратно и закрутите все четыре винта.

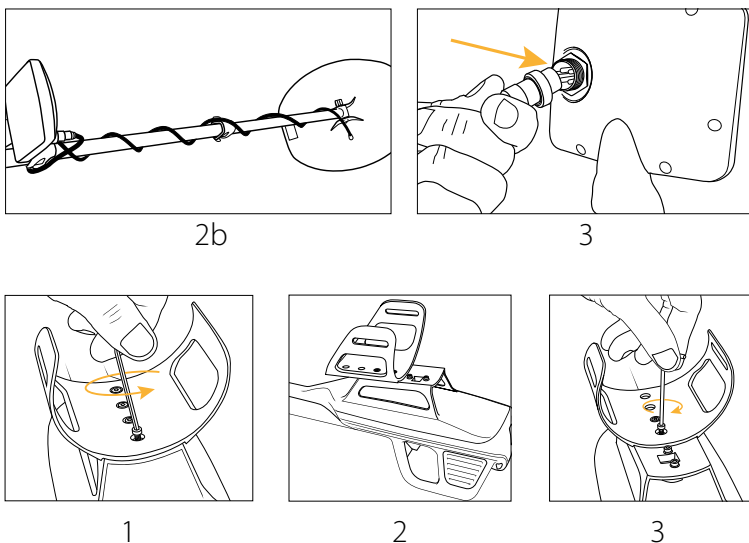

# Блок Управления

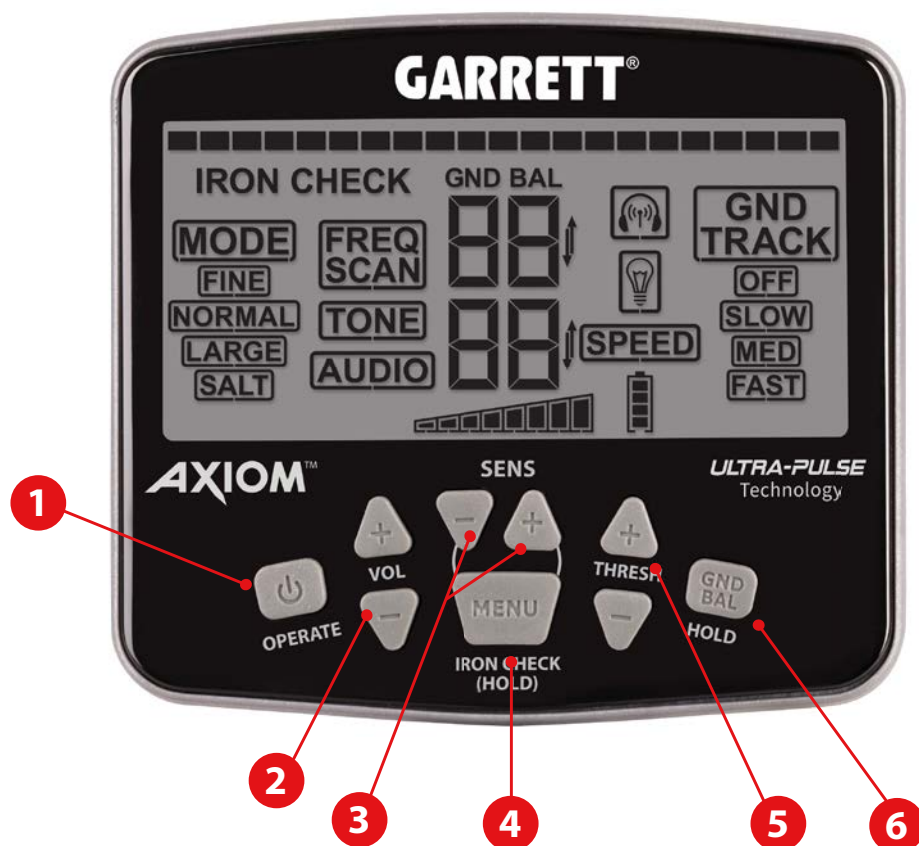

- 1. Кнопка ON / OFF / OPERATE** — удерживайте в течение 1 секунды для включения или выключения прибора. Нажмите и удерживайте в течение 5 секунд для восстановления заводских настроек. Однократное нажатие – выход из меню настроек.
- 2. Кнопки VOL Плюс/Минус** — регулировка общей громкости детектора.
- 3. Кнопки SENS Плюс / Минус** — регулировка уровня чувствительности. В меню настроек эти кнопки также отвечают за регулировку других настроек детектора.
- 4. MENU / Iron Check** — переключайтесь между пунктами меню многократным нажатием. Для изменения параметров выбранного пункта нажимайте кнопки (+) или (-). Нажмите и удерживайте кнопку для включения функции “Проверка на Железо” (см. стр. 21).
- 5. THRESHOLD Плюс / Минус** — нажимайте для регулировки громкости непрерывного порогового тона.
- 6. Ground Balance** — нажмите и удерживайте кнопку GND BAL и качайте катушку вверх-вниз параллельно земле до устранения или снижения помех от грунта.



# Обозначения на дисплее

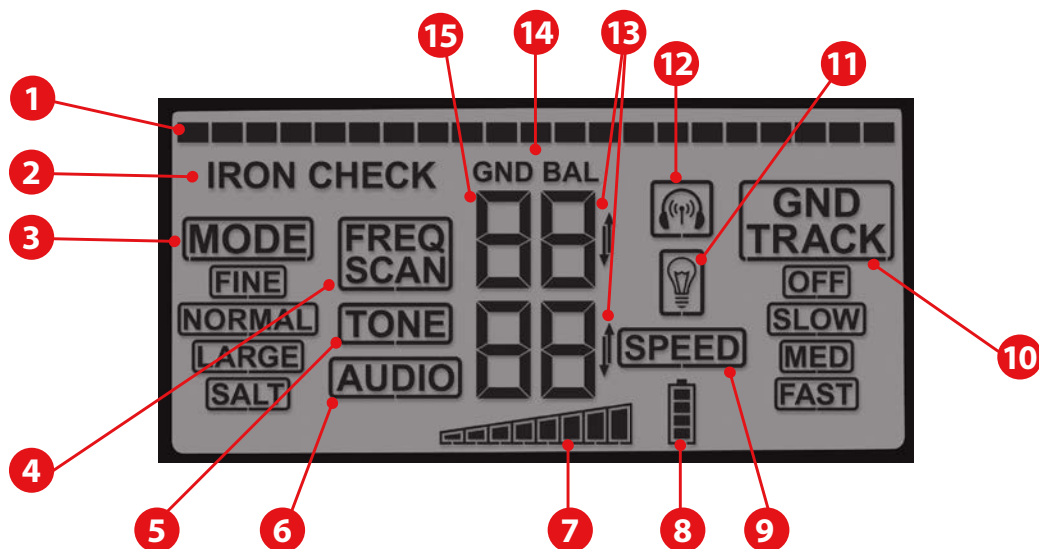

Примечание: Для настройки любого из пунктов меню используйте кнопки (+) и (-) над кнопкой MENU. Выход из меню настроек происходит автоматически через 20 секунд без каких-либо действий. Вы также можете выйти из меню вручную, нажав на кнопку OPERATE.

- 1. Индикатор уровня сигнала** — сегменты индикатора одновременно обозначают силу и полярность сигнала (т.е. высокий тон сигнала справа, низкий – слева).
- 2. Проверка на железо** — горящий индикатор обозначает, что используется функция Iron Check (“Проверка на железо”, см. стр. 19).
- 3. Режим** — отображает текущий поисковый режим прибора. Возможные режимы: Точный, Обычный, Крупные Цели, Соленая Почва.
- 4. Сканирование частоты** — Используется для автоматического подбора наиболее “тихой” частоты поиска в условиях повышенных ЭМ помех. Когда горит индикатор FREQ SCAN, нажатие кнопки (+) над кнопкой MENU запускает подбор частоты, а нажатие кнопки (-) останавливает Сканирование занимает примерно 45 секунд.
- 5. Тон сигнала** — Выберите удобный для вас тон звукового отклика в диапазоне от 00 до 99.
- 6. Тип Звука** — Выберите 0 для звука ШИМ или 01 для осцилляторного звука (VCO) (см. стр. 14).
- 7. Шкала Чувствительности** — Отображает текущий уровень чувствительности прибора.
- 8. Уровень заряда батареи** — Показывает состояние заряда батареи (25% на сегмент). Зарядите аккумулятор, когда на индикаторе останется один сегмент.
- 9. Скорость отклика** — Выберите Медленную, среднюю или быструю скорость отклика (см. стр. 17).
- 10. Отслеживание Грунта** — Выберите подходящую скорость непрерывного отслеживания минерализации почвы: Отключено, Медленная, Средняя, Быстрая.
- 11. Подсветка** — обозначает, что включена подсветка экрана.
- 12. Беспроводные наушники** — индикатор соединения мигает при попытке сопряжения с наушниками. При успешном сопряжении индикатор отображается непрерывно.
- 13. Стрелки балансировки на грунт** — Указывают на изменения балансировки при включенной функции отслеживания грунта.
- 14. Индикатор балансировки** — Отображается при выполнении балансировки на грунт.
- 15. Значения балансировки** — отображаются на верхнем и нижнем двузначных цифровых индикаторах.



# Элементы Питания

## Основная информация

Тип батареи:	Встроенная Li-ion аккумуляторная
Время работы от полного заряда:	Около 16 часов в зависимости от настроек
Шкала Индикатора:	25% на деление, нижнее деление мигает при 5% заряда.
Время Заряда Батареи:	От 7 до 8 часов через USB-адаптер от розетки или от аналогичного порта USB. (При выкл. питания прибора; включенный прибор заряжается дольше). Время заряда увеличивается при использовании зарядных устройств низкого качества.
Индикатор Заряда:	Мигает во время зарядки, сплошной при полном заряде
Срок Годности Батареи:	Батареи сохраняют работоспособность на протяжении многих лет. Заряжайте не реже одного раза в год
Примечание по зарядке:	Для ускорения процесса детектор должен быть выключен во время зарядки батарей. Для наиболее быстрой зарядки используйте источник питания с разъемом USB-C, напряжением 5 В и силой тока 3 А.

## Срок службы аккумулятора

Чтобы продлить срок службы встроенного аккумулятора, рекомендуется полностью заряжать прибор перед длительным хранением и заряжать прибор не реже раза в год. Перед зарядкой аккумулятора Аxiom не требуется полностью разряжать прибор.

В случае выявленных неисправностей аккумулятора обратитесь в любой сертифицированный сервисный центр Garrett для замены.

## Внешний батарейный отсек Аxiom

При необходимости к Аxiom также можно подключить внешний батарейный отсек. Дополнительный отсек обеспечивает 6-8 часов работы.

1) Внешний батарейный отсек Аxiom использует 8 щелочных или NiMh батарей типа AA (см. иллюстрации). При установке соблюдайте полярность батарей (указана на верхней части отсека). Внешний отсек не заряжает встроенный аккумулятор прибора и активируется только когда аккумулятор полностью разряжен.

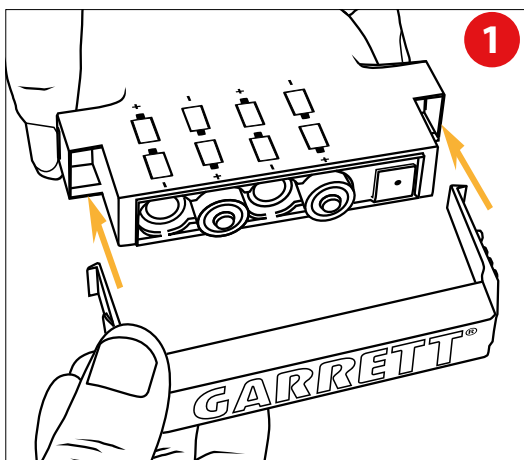

2) Защелкните внешний отсек в направляющие подлокотника, как показано на рисунке.

3) Подключите USB-кабель в разъем на подлокотнике.

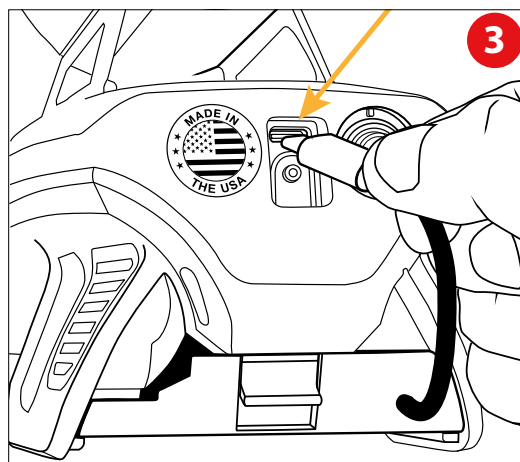
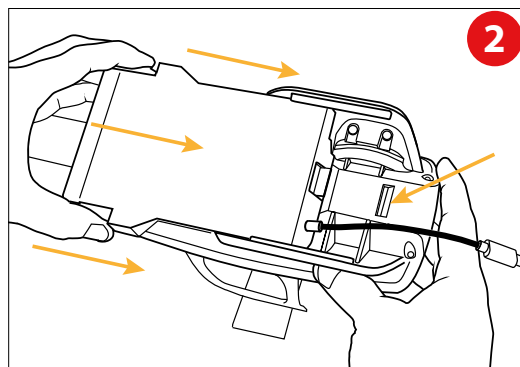

Разъем зарядки USB-C расположен под резиновым защитным клапаном в задней части подлокотника





## Элементы Питания (продолжение)

### Использование / Зарядка прибора с помощью другого внешнего аккумулятора

Для питания или зарядки прибора также может использоваться обычный внешний аккумулятор с разъемом USB на 5 В. Для быстрой зарядки рекомендуется использовать аккумулятор с силой тока 3 А.

### Зарядка От Клемм Аккумулятора 12В (при необходимости)

Прикрепите черную клипсу (-) к отрицательной (-) клемме аккумулятора, а красную клипсу (+) к положительной (+) клемме аккумулятора. Подключите кабель USB-C к разъему на задней панели прибора. Время зарядки составляет примерно 10 часов.

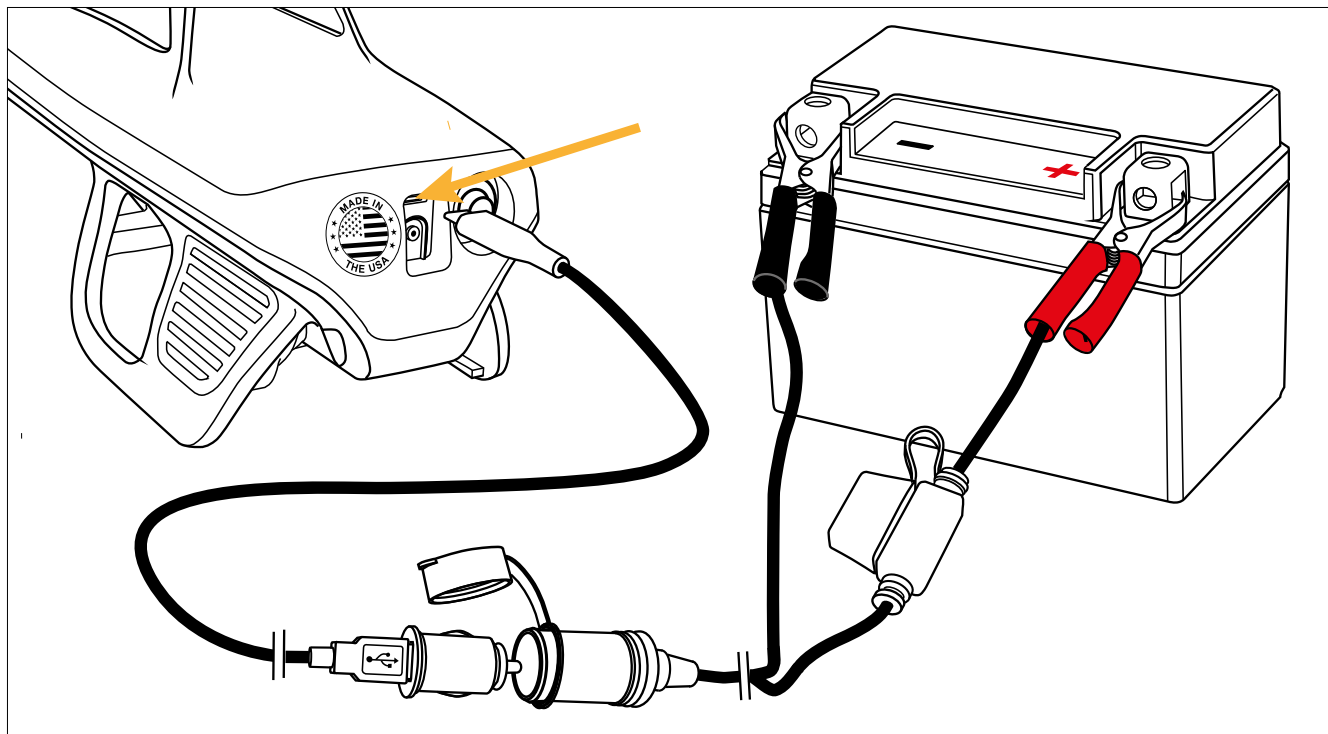

## Обновление ПО

Чтобы обновить Axiom до последней версии программного обеспечения, доступного от Garrett, требуется компьютер с операционной системой Windows 7 или новее или Mac OS 10.13 и выше. Для доступа ко всем обновлениям ПО пройдите бесплатную регистрацию на сайте [garrett.com](http://garrett.com).

Для обновления достаточно установить с официального сайта программу Garrett Updater и

подключить Axiom к компьютеру через кабель USB. Подробные инструкции по обновлению ПО до последней версии всегда доступны на [garrett.com](http://garrett.com).

# Беспроводное Подключение Z-Lynk

Благодаря встроенному передатчику Z-Lynk, *Axiom* совместим с беспроводными наушниками Garrett MS-3 и с любыми другими устройствами технологии Z-Lynk (например, наушниками, подключенными к приемнику Z-Lynk).

Индикатор Беспроводных Наушников Z-Lynk (см. рисунок) на дисплее отображает состояние подключения к устройству. При установленном подключении к приемнику Z-Lynk в зоне доступа данный индикатор горит непрерывно. Мигающий индикатор означает, что идет поиск приемника Z-Lynk. Когда индикатор не отображается на дисплее, передатчик Z-Lynk отключен.

**Сопряжение:** Для сопряжения с новой парой наушников или приемником Z-Lynk просто включите наушники / приемник, удерживая их на расстоянии 50 см от *Axiom*. Затем включите прибор и многократным нажатием на кнопку MENU выберите индикатор беспроводной сети (как показано на рисунке). Нажмите кнопку (+), чтобы выполнить сопряжение наушников.

Если уже подключенные наушники / приемник выключены или слишком далеко, прибор автоматически попытается восстановить подключение в течение 5 минут (на дисплее будет мигать индикатор подключения). Если в течение этого времени подключение не будет восстановлено, беспроводной передатчик будет отключен. Для повторного подключения просто выключите и заново включите *Axiom*.

Чтобы отсоединить ("забыть") подключенную пару наушников, нажимайте кнопку MENU, пока не будет выбран индикатор беспроводного подключения, а затем нажмите кнопку (-).

**Проводные наушники:** К *Axiom* также можно подключить любые проводные наушники с разъемом 1/4". Для наушников со штекером 1/8" компания Garrett предлагает дополнительный адаптер.



Нажимайте кнопку MENU до тех пор, пока не будет выбран значок беспроводной сети. Используйте кнопки Плюс (+) или Минус (-) для сопряжения или отсоединения наушников



**Примечание:** В комплектацию, включающую в себя беспроводные наушники MS-3, также входит полное руководство по данным наушникам.



# Функции и Настройки

*Axiom* — это высокоточный и чувствительный прибор, работающий по принципу импульсной индукции. Следующие страницы подробно объясняют каждую конкретную настройку и функцию *Axiom*.

## Сброс к заводским настройкам

Все настройки *Axiom* сохраняются при выключении прибора. Чтобы вернуть все настройки к первоначальным заводским значениям, нажмите и удерживайте кнопку питания в течение пяти (5) секунд. *Axiom* издаст двойной звуковой сигнал, указывающий на то, что сброс к заводским настройкам завершен.

### Заводские настройки:

Чувствительность:	6
Громкость:	25
Пороговый тон:	15
Режим:	Точный
Частота:	50
Тон:	50
Аудио:	01(VCO)
Баланс грунта:	49/49
Беспроводные наушники:	Off
Подсветка:	Off
Скорость отклика:	Средняя
Отслеживание грунта:	Off

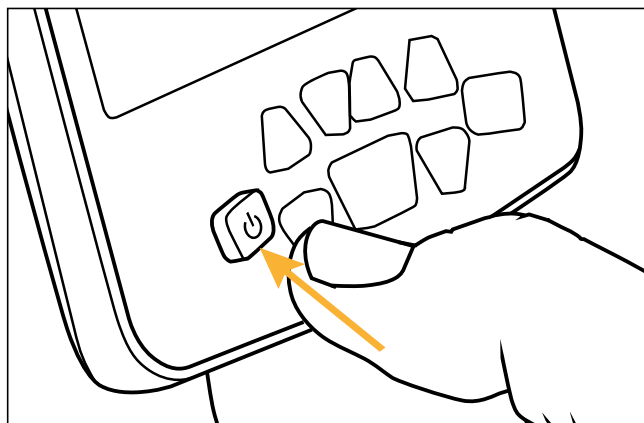

Для сброса к заводским настройкам нажмите и удерживайте в течение 5 секунд, пока не раздастся двойной звуковой сигнал

## Сканирование Частоты

Данная функция используется для автоматического определения наилучшей рабочей частоты прибора. Источники электромагнитных (ЭМ) помех могут усложнять поиск, искажая сигнал. Линии электропередач, другие металлодетекторы, арматура и проводка в стенах помещений – все это может помешать работе прибора.

Для обнаружения помех держите катушку прибора неподвижно вдали от металлических объектов. Если при этом слышны помехи, значит, рядом есть источник ЭМП.

### Для выполнения Сканирования Частоты:

- Держите катушку прибора неподвижно вдали от металлических объектов.
- Нажимайте кнопку MENU, пока не будет выбран пункт FREQ SCAN.
- Нажмите кнопку MENU (+) чтобы запустить сканирование.
- *Axiom* просканирует 100 частот, перепроверит 5 наиболее подходящих, а затем автоматически выберет лучший вариант.
- Сканирование занимает примерно 45 секунд.

*Примечание:* Если вы случайно активировали функцию частотного сканирования и хотите остановить этот процесс, нажмите кнопку MENU (-). Настройка частоты будет сброшена до предыдущего значения.

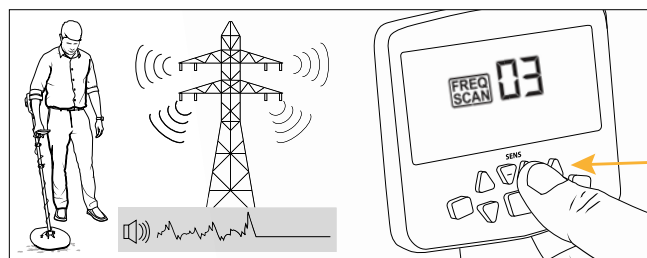



# Режимы Поиска

Axiom имеет четыре режима поиска: Точный, Обычный, Крупные Цели, Соленая Почва. Каждый режим оптимизирован для определенных условий поиска, как подробно описано ниже. Настройками по умолчанию выставлен Точный режим.

Для выбора режима нажимайте кнопку MENU, пока не будет выделен индикатор MODE, а затем кнопками (+) и (-) выберите нужный режим. Нажмите кнопку Operate, чтобы выйти из меню, либо нажмите кнопку MENU, чтобы перейти к следующему пункту настроек.

## ТОЧНЫЙ режим

Данный режим обеспечивает наилучший отклик на небольшие цели с низкой проводимостью (мелкие золотые частицы и самородки), а также уверенно обнаруживает большинство средних и крупных целей. Ввиду повышенной чувствительности к мелким целям, в ТОЧНОМ режиме прибор более подвержен помехам от минерализованной почвы, горячих камней или соленой воды. Тем не менее, ТОЧНЫЙ режим универсален для большинства условий поиска.

## ОБЫЧНЫЙ режим

Обеспечивает отличное обнаружение целей любого размера. В ОБЫЧНОМ режиме прибор менее чувствителен к минерализации почвы, однако обнаружение мелких целей также немного ухудшается.

## Режим КРУПНЫЕ ЦЕЛИ (LARGE)

Облегчает обнаружение крупных целей, отсекает сигналы средних и мелких целей. В первую очередь данный режим предназначен для снижения чувствительности прибора к минерализованной почве и "горячим камням".

## Режим СОЛЕНАЯ ПОЧВА (SALT)

Предназначен для поиска в минерализованной почве с повышенным содержанием соли, в первую очередь – на морских пляжах с мокрым песком. Данный режим также пригодится при поисках на внутренних солончаках и приисках с высокой концентрацией соли (в зависимости от влажности почвы). Однако, для подобных условий все же рекомендуется сначала попробовать другие режимы поиска.



Для выбора режима нажимайте кнопку MENU, пока не будет выделен индикатор MODE, а затем кнопками (+) и (-) выберите нужный режим. При выходе из меню на дисплее будет отображаться только текущий режим



# Регулировка Громкости и Порогового Тона

## Регулировка Громкости

Кнопки изменения громкости VOL (+) и (-) управляют громкостью звукового сигнала крупных целей. Эта настройка не влияет на громкость слабых сигналов, т. е. управление громкостью не влияет на усиление сигнала, а лишь “ограничивает” сигнал. Громкость регулируется в диапазоне от 0 (без аудио) до 24. По умолчанию громкость установлена на значении 24.

## Пороговый Тон

Кнопками THRESH (+) и (-) регулируется Пороговый Тон – непрерывный “гудящий” сигнал, который накладывается на отклик цели. Пороговый Тон регулируется в диапазоне от -9 до 25. По умолчанию Пороговый Тон установлен на значении 15.

Мы рекомендуем настроить Пороговый Тон до едва различимого уровня или чуть ниже. Слабые сигналы от глубоко залегающих и небольших целей почти не различимы через пороговый тон, поэтому рекомендуется не повышать уровень порогового тона без необходимости. Слишком тихий пороговый тон также может скрывать сигналы глубоко залегающих и мелких целей. Мы рекомендуем менять настройки порогового тона только при заметных переменах в условиях поиска (т. е. сильный ветер, шум волн, и т. п.), когда внешние факторы усложняют восприятие порогового тона на слух.



Плюс / Минус кнопки  
для регулировки  
Громкости

Плюс / Минус кнопки  
для регулировки  
Порогового Тона

# Параметры Тона и Звука

Настройки Аxiom позволяют изменять высоту тона и тип звукового сигнала.

## Настройка Тона

Множественным нажатием на кнопку MENU выберите пункт TONE и используйте кнопки MENU (+) и (-) для настройки тона в пределах 100 значений.

За счет незначительных изменений с каждым уровнем настройки вы можете добиться сигнала, идеально подходящего вашим предпочтениям или слуху.

Примечание: настройка тона доступна только при использовании осцилляторного звука (VCO).

## Тип Звука

Множественным нажатием на кнопку MENU выберите пункт AUDIO и используйте кнопки MENU (+) и (-) для переключения между двумя типами звука: 00 (ШИМ / PWM) и 01 (осцилляторный звук / VCO). Значение по умолчанию – AUDIO 01 (VCO).

Вне зависимости от выбранного типа звуковая идентификация цели Аxiom всегда будет пропорциональна силе сигнала. Крупные цели с сильным сигналом будут звучать громче, а слабые и мелкие сигналы – тише, что позволит точнее определить размер, форму и глубину залегания цели.

При усилении сигналов звуковые системы Аxiom также создают небольшой фоновый шум. Это связано с тем, что производимые импульсные детекторы по своей природе более восприимчивы к помехам, чем классические VLF-детекторы. Это естественное свойство данной технологии. Опытный пользователь быстро научится различать фоновый шум прибора от сигналов целей.

Как правило, цели с плохой проводимостью – мелкие самородки, образцы золота, никелевые или небольшие бронзовые монеты и другие предметы, при обнаружении образуют высокий сигнал, за которым следует низкое “эхо” сигнала. Цели с хорошей проводимостью, т.е. крупные самородки, медные и серебряные монеты, наоборот, при обнаружении образуют низкий сигнал и “эхо” высокой тональности. Сигналы целей со средней проводимостью могут несколько раз меняться от высоких к низким при обнаружении.

Важно понимать, что разные железные и железосодержащие цели могут определяться импульсным детектором совершенно по-разному; тон сигнала от такой цели сильно зависит от размера, формы и положения железного объекта в почве. Зачастую мелкие предметы из черных металлов определяются как цели с низкой проводимостью (высокий тон), а крупные предметы, наоборот, как цели с высокой проводимостью (низкий тон). Высоких к низким при обнаружении.



Выберите в меню пункт TONE и используйте кнопки MENU (+) и (-) для настройки тона



Выберите в меню пункт AUDIO и кнопками MENU (+) и (-) выберите тип звука





# Параметры Тона и Звука (продолжение)

## AUDIO 00 (ШИМ)

Данный тип отклика ограничен двумя неизменными тональностями (высокий и низкий тон сигнала). Сила сигнала в данном случае влияет только на громкость звука, но не на тон. Данный режим предпочтителен для пользователей, которым необходим активный, "острый" отклик прибора на цели.

## AUDIO 01 (осцилляторный звук)

В данном типе отклик изменяется в зависимости от силы сигнала как тонально, так и по громкости звучания. Многие пользователи предпочитают именно этот тип звукового сигнала, поскольку даже небольшие изменения тона могут передать полезную информацию о цели.

## Индикаторы Силы Сигнала

Все обнаруженные цели не только имеют звуковой отклик, но и отображаются на дисплее прибора. Верхняя шкала указывает на силу и полярность сигнала. Высокому тону сигнала соответствует отображение делений на правой половине шкалы. Сигнал с низкой тональностью, соответственно, отображается на левой половине шкалы.



Такому отображению цели на дисплее соответствует высокий тон звукового сигнала

# Подсветка, Скорость Отклика, Чувствительность

## Подсветка

Множественным нажатием на кнопку MENU выберите значок подсветки и воспользуйтесь кнопками (+) и (-) для включения или отключения подсветки. Подсветка пригодится для ночных поисков или поисков при низкой освещенности.

*Примечание:* Для удобства подсветка автоматически включается при прокрутке меню, независимо от настроек подсветки. При выходе меню подсветка возвращается к выбранным настройкам (вкл / выкл).

## Скорость Отклика

Данная настройка связана со скоростью прохода катушки прибора над землей, а также скоростью разделения целей, также известной как реактивность. Скорость Отклика следует настроить в соответствии с удобной вам скоростью движения катушки над землей и скоростью восстановления / разделения целей (реактивностью), а также в соответствии с наличием ЭМ помех.

Множественным нажатием на кнопку MENU выберите пункт SPEED и используйте кнопки MENU (+) и (-) для выбора одной из трех скоростей отклика: Медленная, Средняя или Быстрая.

**МЕДЛЕННО (SLOW):** Медленный отклик обеспечивает наиболее гладкое обнаружение целей без помех, что положительно сказывается на глубине и чувствительности поиска. Тем не менее, на этой скорости требуется вести катушку медленнее, чем обычно, а разделение нескольких близких друг к другу целей будет затруднено из-за пониженной реактивности.

**СРЕДНЕ (MED):** Установленная по умолчанию скорость, универсальная для большинства условий поиска. Требуется умеренную скорость движения катушки над землей. Средняя реактивность детектора в данном режиме облегчит разделение близко залегающих целей. Средний отклик обеспечивает хорошую глубину и чувствительность поиска, однако, несмотря на большую восприимчивость прибора к ЭМ помехам (по сравнению с медленным откликом).

**БЫСТРО (FAST):** В этом режиме вы сможете быстрее вести катушку прибора над землей, покрывая тем самым больше площади поиска за меньшее время. Разделение целей также улучшается, однако, прибор будет куда более восприимчив к помехам и шуму, что затруднит поиск небольших целей.

## Чувствительность

Используйте кнопки SENS Plus (+) или Minus (-) для выбора одного из восьми (8) уровней чувствительности. Значение по умолчанию – 6.

Чувствительность прибора можно повысить для поиска небольших или глубоко залегающих целей. При частых ложных срабатываниях сигнала (из-за металлического мусора, минерализованной почвы, электрических помех или помех от других детекторов), когда помехи не устраняются с помощью отстройки от грунта или сканирования частоты, рекомендуется снижать чувствительность.



Выбрав в меню индикатор подсветки, включите или отключите подсветку кнопками MENU (+) или (-)

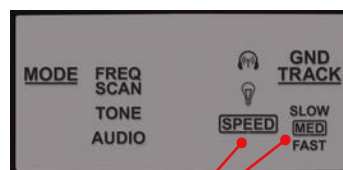

Выбрав в меню индикатор SPEED, отрегулируйте скорость отклика кнопками MENU (+) или (-)

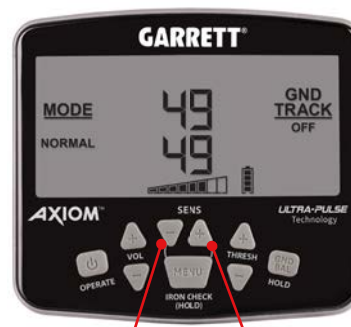

Используйте кнопки SENS (+) и (-) для регулировки чувствительности

*Примечание:* Axiom — это детектор высокой производительности. Верхние настройки чувствительности (7 и 8) чрезвычайно восприимчивы к помехам и могут показаться нестабильными многим пользователям в обычных условиях. Эти уровни чувствительности предназначены для опытных пользователей, привыкших к поиску на предельной границе стабильной работы прибора.



# Балансировка на Грунт – Настройка и Индикация

Повышенная минерализация почвы может отрицательно влиять на точность детектора и даже создавать ложные сигналы (“помехи от грунта”). Для защиты от таких помех необходимо скомпенсировать минерализацию, выполнив Балансировку на Грунт. *Axiom* обладает расширенными возможностями балансировки для работы в любых условия – даже в железосодержащей почве и соленой воде.

**Примечание:** Для стабильной работы прибора мы рекомендуем выполнять балансировку на грунт при каждом изменении в условиях почвы.

**Примечание:** Катушки типа DD менее чувствительны к минерализации, чем катушки типа “моно” поэтому при сильной минерализации почвы они могут обеспечить лучший результат.

## Выполнение балансировки на грунт

- Найдите место, свободное от метал-лических предметов, и поднимите поисковую катушку примерно на 15 см над землей.
- Нажмите и удерживайте кнопку “GND BAL” и “толкайте” при этом катушку к земле и обратно на высоте от 2 до 15 см над землей, пока звуковой сигнал от почвы не будет сведен к минимуму.
- Отпустите кнопку GND BAL.

## Значения Балансировки на Грунт

*Axiom* постоянно отображает текущие значения балансировки на грунт на двух независимых числовых индикаторах. При выполнении балансировки значения индикаторов будут автоматически “заморожены” на наиболее подходящих уровнях. Если функция Отслеживания Грунта отключена, значения индикаторов сохранятся до повторной ручной балансировки или до включения отслеживания.

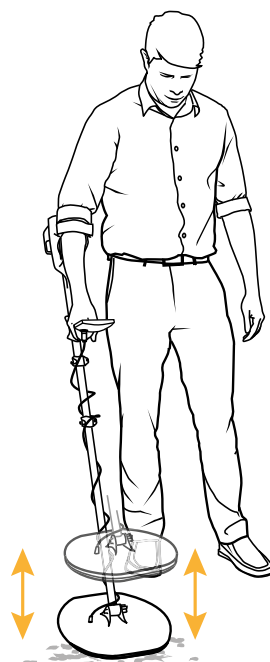

Во время выполнения балансировки на грунт на дисплее отобразится индикатор GND BAL. На верхнем и нижнем двузначных индикаторах при этом отображаются два значения балансировки.

Значения Балансировки на Грунт



Удерживайте для выполнения балансировки

Типичные значения балансировки указаны в таблице на следующей странице



# Балансировка на Грунт (продолжение)

Вид почвы / Цель	Типичный диапазон (верхний и нижний индикаторы)
Соленая вода	Верхний: 0-15 Нижний: 0-20
Влажный соляной пласт / соленая почва	Верхний: 0-15 Нижний: 0-20
Влажный соляной пласт / соленая почва, смешанная с железистой землей, горячими камнями или терракотой	Верхний: 15-45 Нижний: 10-20
Типичный железосодержащий грунт без солей, большинство горячих камней и терракота	Верхний: 45-55 Нижний: 20-35
Кусок железа (например, большой гвоздь или шип)	Верхний: 55-80 Нижний: 30-60
Кусок цветного металла (например, алюминиевая банка)	Верхний: 80-99 Нижний: 60-99

## Окно Балансировки

Благодаря этой уникальной функции *Axiom* лучше справляется с “горячими камнями” и другими локализованными изменениями в почве. Горячие камни, как правило, представляют собой породы с высоким содержанием железа, при этом их проводимость выше или ниже, чем у окружающей почвы, из-за чего детекторы могут воспринимать такие породы как цели.

Из-за присущей *Axiom* невосприимчивости к большинству минералов, помехи от горячих камней можно устранить, выполнив балансировку непосредственно на горячих камнях. Однако, на почве с особенно высокой минерализацией балансировку необходимо выполнять именно на окружающей почве, в связи с чем сигналы от горячих камней останутся.

Следующая процедура поможет устранить нежелательные сигналы от горячих камней в высоко минерализованной почве: Вместо привычной “раскачки” катушки над землей, удерживайте кнопку GND BAL, раскачивая катушку вверх-вниз и одновременно перемещая ее из стороны в сторону параллельно земле над горячими камнями, как показано на рисунке. Обязательно выдерживайте

очень короткую паузу между вертикальным “раскачиванием” и горизонтальным проходом над землей - так сигналы от почвы и от горячих камней будут регистрироваться отдельно друг от друга, не сливаясь в один сигнал.

Продолжайте до тех пор, пока помехи от почвы и горячих камней не будут сведены к минимуму, после чего отпустите кнопку GND BAL.

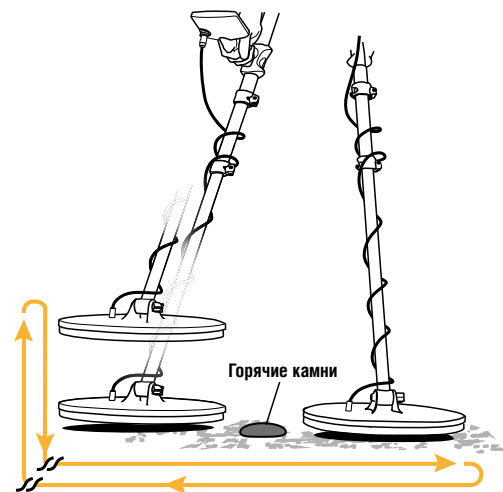

Очень короткая пауза



# Отслеживание Грунта

При включении данная функция медленно анализирует изменения в минерализации почвы и автоматически подстраивает значения балансировки. Несмотря на автоматическую подстройку, при переходе в другие условия поиска рекомендуется сначала выполнить ручную балансировку на грунт.

Нажимайте кнопку MENU, пока не будет выбран индикатор GND TRACK, а затем кнопками MENU (+) и (-) выберите желаемую скорость Отслеживания Грунта: Отключено, Медленная, Средняя или Быстрая.

**ОТКЛЮЧЕНО (OFF):** Отслеживание грунта отключено. Текущая балансировка на грунт сохраняется без изменений. По умолчанию отслеживание грунта отключено. Мы рекомендуем включать эту функцию только в условиях часто изменяющейся минерализации почвы.

**МЕДЛЕННО (SLOW):** Значения балансировки будут очень медленно подстраиваться под изменяющиеся условия почвы.

**СРЕДНЕ (MED):** Значения балансировки будут подстраиваться под условия почвы чуть быстрее.

**БЫСТРО (FAST):** Значения балансировки будут подстраиваться еще быстрее, однако при такой скорости отслеживания заметнее всего снизится глубина обнаружения целей.

**Примечание:** При включенном отслеживании грунта может снижаться глубина обнаружения целей, особенно при повторных проходах катушки над целью и при высокой скорости отслеживания. Таким образом, мы рекомендуем использовать отслеживание грунта только при заметных и регулярных переменах в минерализации почвы, когда требуется частая ручная балансировка на грунт. Не выставляйте чрезмерно высокую скорость отслеживания, чтобы сохранить максимально возможную глубину поиска в текущих условиях. Если при включенном отслеживании грунта вы видите, что значения балансировки почти не меняются со временем - это признак того, что условия почвы могут быть достаточно стабильны для поиска без постоянного отслеживания.

## Индикаторы изменений почвы

При включенном отслеживании грунта индикаторы в виде стрелок показывают тенденцию изменений уровня балансировки.

Значения Балансировки на Грунт      Индикаторы изменений почвы

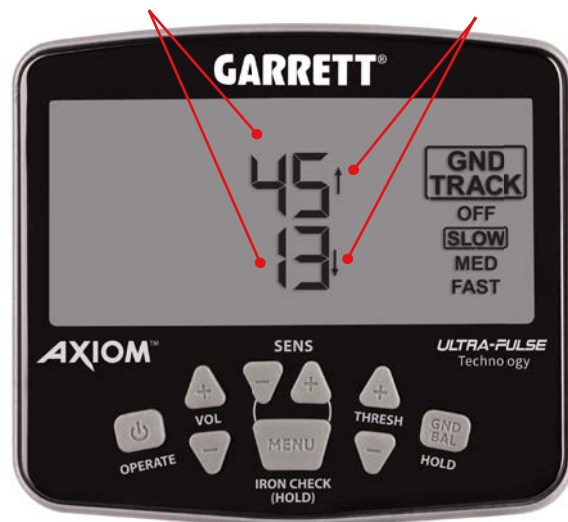

Выбрав в меню индикатор GND TRACK, отрегулируйте скорость отслеживания грунта кнопками MENU (+) или (-)

# Проверка на Железо (функция Iron Check)

Используйте эту функцию для визуального определения железных целей. Данная функция не работает на катушках типа “моно” – подойдут только катушки DD. Если установлена катушка типа “моно”, то при нажатии на кнопку IRON CHECK вы услышите предупреждающий сигнал, указывающий, что проверку произвести невозможно.

## Для использования функции Iron Check:

- Переместите поисковую катушку в сторону от цели.
- Нажмите и удерживайте кнопку IRON CHECK и дождитесь двойного звукового сигнала.
- Продолжая удерживать кнопку, несколько раз проведите катушкой из стороны в сторону над целью. Удерживайте катушку строго параллельно земле.
- При необходимости повторно проверьте цель, сместившись относительно нее на 90 градусов. Старайтесь вести катушку как можно ровнее, параллельно земле и без перепадов высоты.
- Если цель состоит из железа, вы услышите низкий гудящий сигнал, который также могут сопровождать обычные сигналы.
- При слабых сигналах и при целях из цветных металлов вы услышите обычные звуковые сигналы, либо звуков не будет вовсе; низкий гудящий сигнал будет отсутствовать.

**Примечание:** Функция проверки на железо имеет весьма сдержанные критерии. Это означает, что низкий гудящий отклик (сигнал железа) возможен только у целей с сильным сигналом. Таким образом, мелкие или глубоко залегающие железные цели со слабым сигналом не будут производить соответствующий отклик. Кроме того, не будут определяться как железо плоские стальные бутылочные крышки. Это связано с их относительно высокой проводимостью и большой плоской поверхностью.

Следующие цели вызовут при проверке низкий гудящий сигнал: гвоздь длиной 7 см на глубине около 12 см; сапожный гвоздь длиной 2 см на глубине около 5 см. В условии высокой минерализации почвы точность проверки может быть снижена, в связи с чем очень важно при сканировании удерживать катушку как можно ровнее параллельно земле.

Активирована функция IRON CHECK



Нажмите и удерживайте, чтобы активировать функцию IRON CHECK



# Советы и Рекомендации по Поиску

Если вы только начинаете заниматься металлодетекторным поиском, мы рекомендуем начать с поисков на песчаной и мягкой почве, чтобы быстрее научиться использовать детектор, находить точное положение цели и добывать объект из почвы.

## Настройка длины штанги и угла катушки

Ослабьте фиксатор на нижней штанге и выдвиньте штангу до упора. Отрегулируйте верхнюю штангу по удобству, а затем затяните фиксаторы. При правильной регулировке штанги катушка должна проходить над землей свободно, не заставляя вас наклоняться или приподнимать детектор.

Катушка прибора должна находиться параллельно земле во время поиска. Не затягивайте фиксирующий винт катушки слишком сильно. При правильно закрученном винте катушка должна сохранять параллельное земле положение будучи приподнятой над землей, при этом легко смещаться вручную для необходимой регулировки.

## Использование прибора в сложенном состоянии

При работе в ограниченном пространстве, например, поиске в стенах шахты, вы можете сложить штанги прибора для удобства.

Сначала полностью задвиньте верхнюю штангу. Затем частично задвиньте нижнюю штангу, оставив в разложенном положении как минимум 25 см длины. При меньшей длине катушка прибора может среагировать на фиксатор штанги и другие металлические детали детектора. Также убедитесь, что угол наклона катушки не изменился - в противном случае возможны ложные сигналы.

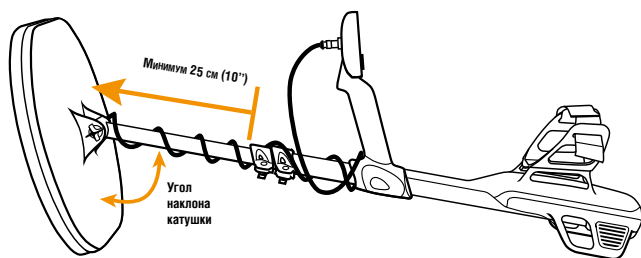

## Правильный Проход Катушки

Держите катушку на высоте около 1,25 см и параллельно земле. Поиск в таком положении наиболее эффективен.

При поиске перемещайтесь по прямой линии медленным шагом, ведите катушку из стороны в сторону со скоростью около 1 м/с. Начинайте каждый следующий проход катушки с продвижением вперед приблизительно на половину длины катушки. Старайтесь не задевать катушкой камни.

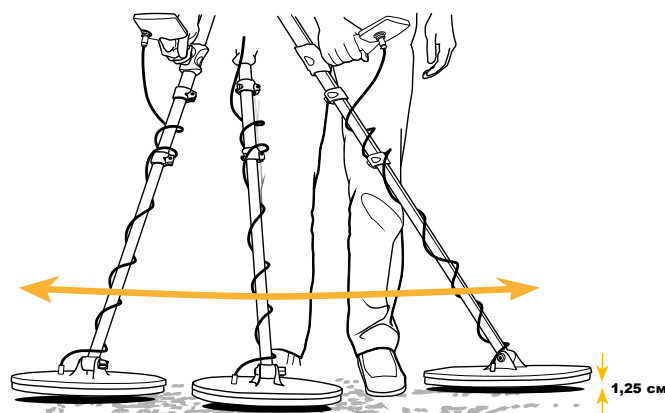

1 м в секунду на высоте 1,25 см над землей

## Точное определение цели

Чтобы точно определить местоположение цели – проведите катушкой из стороны в сторону и вперед-назад над целью и прислушайтесь к сигналу. Выберите то место, где сигнал будет громче всего.

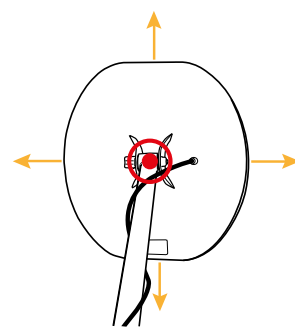

Для обнаружения очень маленьких целей на небольшой глубине проведите над зоной поиска дальним углом катушки типа "моно".

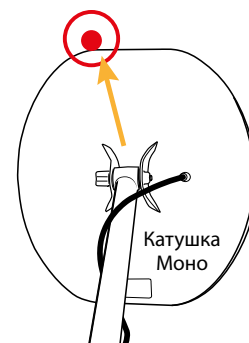



# Проверка Детектора

Для ознакомления со всеми функциями Аxiom, режимами поиска, а также разными настройками скорости и звука мы рекомендуем выполнять проверочные тесты. Следующие объекты подойдут в качестве тестовых целей:

- Золотые самородки различного размера или золотые кольца. *Примечание:* Вместо золотых самородков также подойдет пятицентовая монета или другая небольшая монета из бронзы.
- Монеты или предметы старины, которые могут встречаться в предполагаемой зоне поиска.
- Железные предметы различных размеров (для испытания функции “Проверка на Железо”).

**Примечание:** Импульсные металлодетекторы высокой производительности, такие как Аxiom, ввиду особенностей электроники высоко чувствительны к ЭМ помехам в помещениях и вблизи населенных пунктов. Лучше всего проводить тестирование на природе, вдали от множества источников электромагнитных помех (линий электропередач, оборудования, зданий, и т. д.). Испытания следует проводить при полностью неподвижной поисковой катушке на расстоянии нескольких метров от любого крупного металлического предмета.

## Базовое тестирование

Проводите различными металлическими предметами перед нижней частью катушки. Наблюдайте за звуковыми сигналами и индикацией на дисплее, прислушайтесь к тому, как громкость сигнала меняется в зависимости от расстояния до цели.

## Тестирование полярности тонов

Попробуйте повторить базовое тестирование, но в этот раз поменяйте тип звукового сигнала. Послушайте одни и те же цели в режиме AUDIO 00 (ШИМ) и AUDIO 01 (VCO). Вы заметите, что цели с плохой проводимостью (например, мелкие самородки, пятицентовики, маленькие бронзовые монеты и т.д.) образуют высокий сигнал с “эхо” низкой тональности. Цели с хорошей проводимостью (крупные самородки, медные и серебряные монеты, крупные бронзовые монеты) образуют низкий сигнал с “эхо” высокой тональности.

Сигналы целей со средней проводимостью могут несколько раз меняться от высоких к низким при обнаружении.

Из-за особенностей технологии, импульсные детекторы определяют разные железные объекты совершенно по-разному в зависимости от размера, формы, положения в земле и состояния. Мелкие железные объекты часто образуют высокий тон (как цели с низкой проводимостью), а крупные – низкий тон (как цели с высокой), но не всегда.

## Тестирование функции “Проверка на Железо”

Данная функция не работает на катушках типа “моно” – подойдут только катушки DD. Нажмите и удерживайте кнопку IRON CHECK и дождитесь двойного звукового сигнала. Продолжая удерживать кнопку, начните проводить металлические объекты перед катушкой. Обратите внимание на то, какие железные объекты образуют низкий гудящий сигнал на каких расстояниях от катушки.

Разные железные объекты будут образовывать разные отклики в зависимости от их положения относительно катушки. Поскольку функция проверки на железо имеет весьма сдержанные критерии, мелкие железные объекты не будут определяться функцией как железо.

Опробуйте цели из железа и цветных металлов на разных глубинах (расстояниях от катушки), чтобы полностью освоиться с возможностями функции Проверки на Железо.

## Тестирование чувствительности

Увеличивайте и уменьшайте чувствительность, чтобы увидеть, как это влияет на глубину обнаружения и восприимчивость к помехам. Например, более высокая чувствительность увеличивает глубину и потенциально усиливает шум помех.



# Общие Рекомендации

## Этический Кодекс Поисковика

Данному регламенту следуют многие поисковики и клубы металлодетекторного поиска. Мы призываем вас также следовать ему:

- Я буду уважать частную и государственную собственность, все исторически и археологически значимые места, и не буду заниматься поиском на этих территориях без надлежащего разрешения.
- Я буду в курсе всех региональных и государственных законодательных норм касательно обнаруженных находок и кладов, и буду соблюдать эти нормы.
- Я буду помогать представителям правоохранительных органов при возможности.
- Я не причиню умышленного вреда собственности, включая заборы, знаки и строения.
- Я всегда буду закапывать откопанные мной ямы.
- Я не буду уничтожать собственность, строения или заброшенные здания.
- Я не буду оставлять за собой мусора или других предметов.
- Покидая территорию поиска, весь мусор и откопанные предметы я заберу с собой.
- Я буду соблюдать Золотое Правило – соблюдать манеры поведения и вести себя подобающим и достойным образом, чтобы сохранить и улучшить общественное мнение о людях, увлекающихся металлодетекторным поиском.

## Предупреждения

При ведении металлодетекторного поиска с прибором Garrett, соблюдайте меры предосторожности:

- Не вторгайтесь и не ведите поиск на частной собственности без разрешения.
- Государственные и национальные парки / монументы, а также военные зоны, и т.п. ни

в коем случае не должны быть местом для ведения поисков.

- Избегайте участков, где могут залегать трубы или линии электропроводки.
- При нахождении открытых участков труб / проводки не прикасайтесь к ним и уведомите ответственных лиц.
- Проявите благоразумную осторожность при выкапывании цели, особенно, если вы сомневаетесь в ситуации.
- Если вы сомневаетесь касательно поисков в том или ином месте, всегда спрашивайте разрешения уполномоченных лиц.

## Уход за прибором Axiom

Ваш детектор предназначен для поиска даже в суровых условиях. Однако, как и с любым электронным оборудованием, правильный уход за детектором позволит сохранить его эффективность на долгие годы.

- По возможности избегайте воздействия чрезмерных температур – не храните прибор в багажнике машины в летнее время или на улице в отрицательные температуры.
- Держите детектор в чистоте. При необходимости отсоедините штангу и протрите ее, блок управления и катушку влажной тряпкой.
- Помните, что катушку прибора можно погружать в воду, в то время как коннекторы и блок управления – нельзя.
- Если вы не используете прибор регулярно, заряжайте аккумулятор хотя бы раз в год.

# Устранение неполадок

ПРОБЛЕМА	РЕШЕНИЕ
Нет питания	<ol style="list-style-type: none"><li>1. Убедитесь, что аккумулятор заряжен.</li><li>2. Подключите зарядное устройство и убедитесь, что индикатор заряда мигает. (Производится зарядка).</li></ol>
Помехи, лишние звуки	<ol style="list-style-type: none"><li>1. Убедитесь, что катушка надежно подключена и кабель плотно намотан вокруг штанги.</li><li>2. Выполните сброс к заводским настройкам, удерживая нажатой кнопку питания в течение 5 секунд. Обратите внимание, что при использовании детектора в помещениях возможны дополнительные помехи. Кроме того, в бетонных перекрытиях и полах зачастую содержатся крупные металлические объекты (арматура, проводка).</li><li>3. Переместитесь на улицу, чтобы протестировать устройство на участке земли, свободном от излишков металла, подземных или воздушных линий электропередач и т.д.</li><li>4. Определите, вызван ли шум помех источником электромагнитного сигнала или чем-либо еще. Поставьте катушку на землю вдали от каких-либо металлических объектов и не двигайте ее.<ol style="list-style-type: none"><li>a. Если шум продолжается, то, скорее всего, он вызван электромагнитными помехами.<ol style="list-style-type: none"><li>i. Выполните Сканирование Частоты.</li><li>ii. При необходимости снизьте чувствительность.</li></ol></li><li>b. Если при неподвижной катушке не слышны помехи, то, скорее всего, проблема связана с минерализацией почвы или металлическими объектами.<ol style="list-style-type: none"><li>i. Убедитесь, что прибор корректно сбалансирован на грунт.</li><li>ii. Убедитесь, что рядом или в земле нет металлических объектов.</li><li>iii. Исследуйте оставшиеся отклики; возможно, прибор реагирует на мелкие или глубоко залегающие цели.</li><li>iv. При необходимости снизьте чувствительность.</li></ol></li></ol></li></ol>
Прерывающийся сигнал	Прерывистые сигналы обычно означают, что цель залегает на большой глубине или под сложным углом по отношению к катушке. Попробуйте считать цель под разными углами, чтобы определить источник сигнала, а затем выкопайте немного почвы, чтобы приблизиться к цели.
Отклик цели при ударах катушки о камни, и т. п.	Для смягчения ударов катушки о камни и другие посторонние предметы используйте защитный кожух.



# Информация о гарантии

Гарантия на детектор *Axiom* действует в течение 24 месяцев и покрывает определенные запчасти и ремонтные работы, однако, гарантия не распространяется на ущерб, понесенный в результате изменений, переделки прибора, а также игнорирования руководства по эксплуатации и несчастных случаев.

При возникновении каких-либо сложностей с *Axiom*, пожалуйста, прочитайте данное руководство внимательно и проверьте, не связана ли неисправность с некорректными манипуляциями. Нажмите и удерживайте кнопку включения в течение 5 секунд для восстановления прибора до заводских настроек.

Также убедитесь, что вы:

1. Проверили заряд батареи и соединения узлов. Низкий заряд батареи – наиболее частая причина “неисправности” прибора.

2. Обратились за поддержкой к дистрибьютору (особенно, если вы незнакомы с функционалом *Axiom*).

При возникновении необходимости в гарантийном ремонте или иных гарантийных услугах, пожалуйста, свяжитесь с дистрибьютором, у которого был приобретен прибор. Во избежание высоких затрат на доставку и ввоз, пожалуйста, не пытайтесь совершить возврат прибора на завод-производитель Garrett в США.

## Нормативная информация

Данное устройство произведено в соответствии с ч. 15 регламента FCC. Использование устройства подпадает под два условия: (1) Устройство не должно служить источником помех, и (2) устройство может принимать любые поступающие помехи, способные вызвать сбои в работе устройства.

Изменение или доработка устройства без выраженного согласия ответственных за соответствие Регламенту лиц может стать причиной лишения оснований на использование данного устройства.

Данное устройство произведено в соответствии с Канадскими лицензионными стандартами RSS. Использование устройства подпадает под два условия: (1) Устройство не должно служить источником помех, и (2) устройство может принимать любые поступающие помехи, способные вызвать сбои в работе устройства.

Ce produit est conforme aux normes RSS exemptes de licence d'Industry Canada. Son fonctionnement est soumis aux deux conditions suivantes : (1) ce dispositif ne peut pas provoquer d'interférences et (2) ce dispositif doit accepter toute interférence, y compris celles pouvant entraîner un dysfonctionnement.

### Спецификация Беспроводного Передатчика

Аудио-Задержка:	17 миллисекунд
Ширина Частот:	30-18 000 Гц
Рабочая частота:	2406–2474 МГц
Мощность Передачи:	8,6 дБм EIRP
Сертификация:	FCC, CE, IC, AS/NZ



# Технические Характеристики Аxiот:

Технология Ultra Pulse™	✓
Частота Импульсов	1500 Гц (регулируется)
Сканирование Частоты	Автоматическое подавление электромагнитных помех
Встроенный беспроводной передатчик Z-Lynk™	✓
Подсветка	✓
Балансировка на грунт	Автоматическая, два канала
Индикация балансировки на грунт	Два независимых индикатора
Окно Балансировки™	✓
Режимы Отслеживания Грунта	Отключено, Медленный, Средний, Быстрый
Проверка на Железо (функция Iron Check™)	✓
Регулировка Громкости	✓
Регулировка Порогового Тона	✓
Регулировка Тона Сигнала	✓
Типы Звука	AUDIO 00 (ШИМ) или AUDIO 01 (осциллятор)
Настройки чувствительности / глубины обнаружения	8
Водонепроницаемость / Устойчивость к атмосферным воздействиям	✓
• Водонепроницаемая катушка / штанга	✓
• Влагозащищенный блок управления	✓
Доступные поисковые катушки	моно-катушка 11 "x 7" катушка 11 "x 7" DD моно-катушка 13 "x 11" катушка 13 "x 11" DD 16 "x 14" моно-катушка катушка 16 "x 14" DD
Настраиваемая длина	В полностью разложенном виде: 156 см, в сложенном: 63,5 см
Общий вес	2,1 кг с 13 " моно катушкой в кожухе
Источник питания	Литий-ионная аккумуляторная батарея, встроенная; 76 Втч, 306 г
Индикатор состояния батареи	✓
Гарантия	2 Года, ограниченный спектр работ и деталей

**Алматы** (7273)495-231  
**Ангарск** (3955)60-70-56  
**Архангельск** (8182)63-90-72  
**Астрахань** (8512)99-46-04  
**Барнаул** (3852)73-04-60  
**Белгород** (4722)40-23-64  
**Благовещенск** (4162)22-76-07  
**Брянск** (4832)59-03-52  
**Владивосток** (423)249-28-31  
**Владикавказ** (8672)28-90-48  
**Владимир** (4922)49-43-18  
**Волгоград** (844)278-03-48  
**Вологда** (8172)26-41-59  
**Воронеж** (473)204-51-73  
**Екатеринбург** (343)384-55-89

**Иваново** (4932)77-34-06  
**Ижевск** (3412)26-03-58  
**Иркутск** (395)279-98-46  
**Казань** (843)206-01-48  
**Калининград** (4012)72-03-81  
**Калуга** (4842)92-23-67  
**Кемерово** (3842)65-04-62  
**Киров** (8332)68-02-04  
**Коломна** (4966)23-41-49  
**Кострома** (4942)77-07-48  
**Краснодар** (861)203-40-90  
**Красноярск** (391)204-63-61  
**Курск** (4712)77-13-04  
**Курган** (3522)50-90-47  
**Липецк** (4742)52-20-81

**Магнитогорск** (3519)55-03-13  
**Москва** (495)268-04-70  
**Мурманск** (8152)59-64-93  
**Набережные Челны** (8552)20-53-41  
**Нижний Новгород** (831)429-08-12  
**Новокузнецк** (3843)20-46-81  
**Ноябрьск** (3496)41-32-12  
**Новосибирск** (383)227-86-73  
**Омск** (3812)21-46-40  
**Орел** (4862)44-53-42  
**Оренбург** (3532)37-68-04  
**Пенза** (8412)22-31-16  
**Петрозаводск** (8142)55-98-37  
**Псков** (8112)59-10-37  
**Пермь** (342)205-81-47

**Ростов-на-Дону** (863)308-18-15  
**Рязань** (4912)46-61-64  
**Самара** (846)206-03-16  
**Санкт-Петербург** (812)309-46-40  
**Саратов** (845)249-38-78  
**Севастополь** (8692)22-31-93  
**Саранск** (8342)22-96-24  
**Симферополь** (3652)67-13-56  
**Смоленск** (4812)29-41-54  
**Сочи** (862)225-72-31  
**Ставрополь** (8652)20-65-13  
**Сургут** (3462)77-98-35  
**Сыктывкар** (8212)25-95-17  
**Тамбов** (4752)50-40-97  
**Тверь** (4822)63-31-35

**Тольятти** (8482)63-91-07  
**Томск** (3822)98-41-53  
**Тула** (4872)33-79-87  
**Тюмень** (3452)66-21-18  
**Ульяновск** (8422)24-23-59  
**Улан-Удэ** (3012)59-97-51  
**Уфа** (347)229-48-12  
**Хабаровск** (4212)92-98-04  
**Чебоксары** (8352)28-53-07  
**Челябинск** (351)202-03-61  
**Череповец** (8202)49-02-64  
**Чита** (3022)38-34-83  
**Якутск** (4112)23-90-97  
**Ярославль** (4852)69-52-93

**Россия** +7(495)268-04-70

**Казахстан** +7(7172)727-132

**Киргизия** +996(312)96-26-47

<https://garrett.nt-rt.ru> || [gea@nt-rt.ru](mailto:gea@nt-rt.ru)